

琵琶湖一周サイクリング '06

— 2006・10・8 —

— 走行上の注意事項 —

- ・タイヤの空気圧をチェックしてください。低すぎると、パンクの原因にもなりますし、走りも重たくなります。
- ・各区間のスタート前に簡単なミーティングをします。必ず参加してください。
- ・絶対に無理はしないで下さい。無理をすると事故に繋がります。事故を起こすと参加者全員に迷惑を掛けることになります。
- ・止まる時、徐行する時は必ず手信号を出して、後続に意志を伝えて下さい。特に後半は疲れが貯まってきて注意力が落ちますので、しっかりと伝えないと事故に繋がります。
- ・テールランプは点けっぱなしにしてください。トンネルの中だけ点けようとしても忘れてしまいます。
- ・隊列を長くしないで下さい。できれば1グループ4人程までで。隊列が長いと思った場合は、各自の判断で適当に前車と車間をあけ、列を切ってください。
- ・ルートは他人任せにせず、必ず各自でレジメをチェックして下さい。
- ・コースがわからないときには、必ず止まって、わかっている人に尋ねて下さい。
- ・万一迷ってしまったときは、店長カワムラの携帯電話に連絡して下さい。
- ・昼食の時間は特別設けておりません。各自のペースで、なるべくまめにエネルギー補給を行って下さい。併せて水分もなるべくまめに摂取して下さい。水分をこまめに摂取することで、疲れ方が随分と違ってきます。
- ・各区間内でも適当に休憩して下さい。但し、余り長くならないように気を付けて下さい。各区間の終わりに長い休憩時間を設けてあります。
- ・休憩の時は、必ずストレッチをして下さい。怪我の予防にもなります。
- ・トイレの箇所はレジメ中に確認できる限り載せてあります。途中、当分コンビニも公衆トイレも無いところがありますので、休憩時にレジメをチェックして下さい。
- ・とりあえず使用しない大きな荷物はサポートカーに積んでも構いませんが、常にサポートカーがそばにいるとは限りませんので、必要な物は必ず携行して下さい。
- ・もし、パンクをしてしまっただけで直せないで困っている人が居たら、必ず助けてあげて下さい。
- ・保険には加入しておりますが、くれぐれも事故には注意して下さい。保険による補償以外は、何らの補償もできません。
- ・レジメ中の距離は目安とお考え下さい。多少ずれが有ります。
- ・集団走行です。ウォークマン等の音楽機器を使用しながらの走行は危険ですので禁止します。

— 保険の保障内容 —

- ・死亡、後遺障害 6,900千円
- ・入院保険金日額 5,000円
- ・通院保険金日額 2,000円

— 携帯電話番号 —

河村(父)	サポートカー	090-4300-0086
店長カワムラ		090-9868-5952
FUN	サポートカー	090-8340-0080

第0区 約41km 道の駅「びわ湖大橋米プラザ」

↓
琵琶湖大橋東詰

区間概要

R.161に合流すると交通量が急に増えるので、走行に注意が必要。近江大橋を渡ってから湖岸道路に出る所がややこしいので間違わないように。サポートカーは付きません。奥琵琶湖迄に追いつけば十分なので、オーバーペースに気をつけて。

— 区間詳細 —

・琵琶湖大橋をくぐって直進

・T字路を右折

・R.161にぶつかる信号を**左折**
R.161は道が狭く交通量が多い

・約16km地点、R.161から道なりに県.18へ

・約20km地点、近江大橋へ**左折**

橋を渡って一つ目の信号を右折 直進しそうな所なので要注意！)

すぐT字路にぶつかり右折、さらにT字路にぶつかり、
また右折で湖岸道路に出る
(湖岸道路走行中、左側には比叡山が見えている)

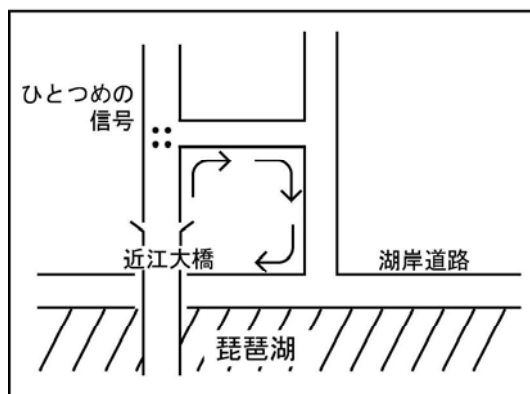

・約35km地点、右側にセブンイレブン
(近くに大きな風車が見える)
ここで一旦、全員集合してから再出発のこと

・約41km地点、琵琶湖大橋東詰 そのまま直進
(ここからノーマルコースに合流)

これから先、ロングコース組も通常の区間、区間の終わりには
全員集合してから再出発のこと

第1区 約27km 道の駅「びわ湖大橋米プラザ」

↓
大中町付近のファミリーマート

区間概要

走りやすい田舎道。アップダウン多少有り。
所々にコンビニあり。

区間詳細

- ・「琵琶湖大橋東詰」を左折(県.559へ)
- ・約7km地点 左側に公衆トイレ
- ・途中、県.559から県.26に乗り換え(道なり)
- ・約18km地点 県.26と県.25の分岐を左折「長命寺町」を長命寺方面(国民休暇村方面)へ(県.26で来て 県.25に乗り換える)

・左折してすぐ左側に公衆トイレ

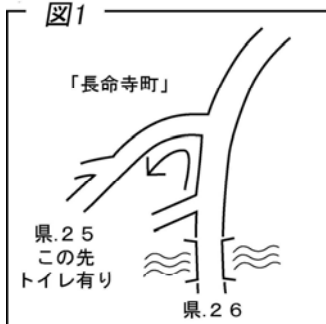

・公衆トイレを過ぎると道が細くなりアップダウンが始まる

- ・約26km地点 下りの左カーブ 右折路が有るが道なりに左(橋が有る方)へ(道の左側に「伊崎不動 1.6km」の道標有り)

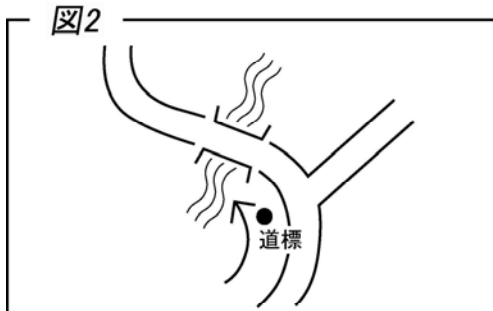

・旧道と新道の合流地点(田舎道から大きい道へ)にあるファミリーマートで休憩

第2区 約26km ファミリーマート→道の駅「近江母の郷」

区間概要

後半やや市街地になるので走行注意。
所々にコンビニ有り。

区間詳細

- ・約34km地点 左側にファミリーマート
- ・約40km地点 左側にファミリーマート
- ・約43km地点「馬場2丁目」を左折(県.2へ)(ドラッグ「ユタカ」有り)
ーリレーして下さいー

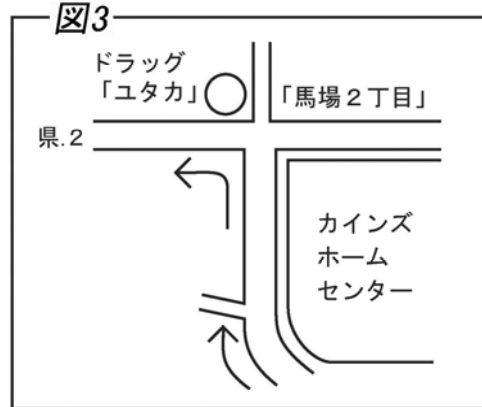

・左折してすぐの左側にローソン

- ・約47km地点「磯南」は左側に行く(車は右に行くこと) 約1kmでまた合流

・約53km地点

右側にある道の駅「近江母の郷」で休憩
(見過ごしてしまうおそれが有るので誰か立っていること)

第3区

約28km

道の駅「近江母の郷」→奥琵琶湖ドライブイン

区間概要

休憩地の奥琵琶湖ドライブインでは軽食を摂ることができる。後半やや市街地になるので走行注意。所々にコンビニ有り。

— 区間詳細 —

- ・出発してわりとすぐの「港町」、間違いやすいが、道なりに真っ直ぐ進むこと
- ・長浜城を左に見る頃、県.331へ(道なり)
- ・県.331から県.44へ乗り換え(道なり)
- ・約68km地点、右側に道の駅「湖北みずどりステーション」
- ・約74km地点、**県.44とR.8(R.303)との交差点「大音」を渡ってすぐに左折**

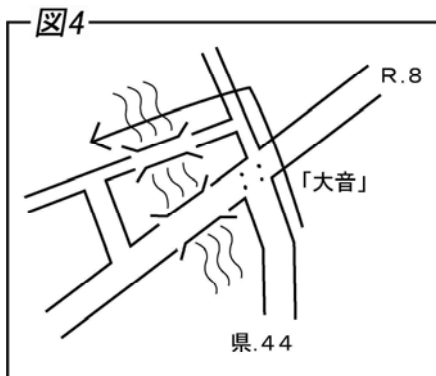

- ・ワインディングロードに入って二つ目が広いヘアピンヘアピン過ぎると緩やかな登りになり、トンネルがピーク(トンネル工事中につき、要注意！)
- ・下りきってR.8に合流する地点から少し先に**横断歩道**(危ないので必ず横断歩道を渡ること！)

- ・R.8に合流して一つ目の信号「飯の浦」を左折(旧道、湖方面へ)

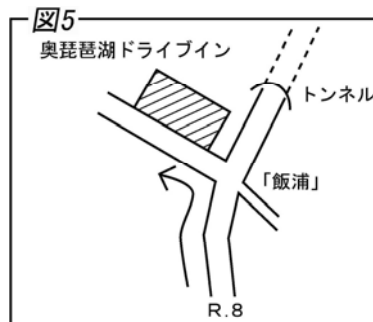

- ・約82km地点「奥琵琶湖ドライブイン」で休憩

第4区

約45km

奥琵琶湖ドライブイン→近江今津駅近くの

ローソン

区間概要

全体的にルートがわかりにくいので注意が必要。
登りに比べて、ダラダラと長い下りが続く。
コンビニは少ない。

区間詳細

・R.8に合流して約1km(ひとつ目の信号)地点

「塩津浜」を左折

・最初の十字路(約500m)を右折

農道

・R. 303との交差点(約600m)を左折

・約88km地点 奥琵琶湖パークウェイ方面には行かず直進
(そのままR.303) トンネルまで登り

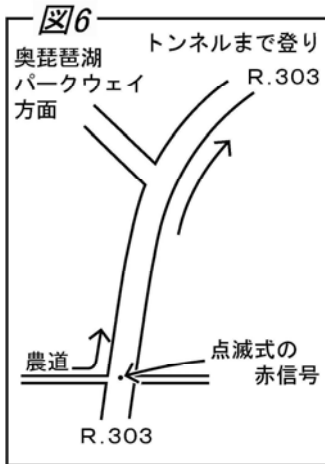

・約91km地点、湖西線の高架をくぐって
すぐの信号「大浦口」を左折(県. 286へ)

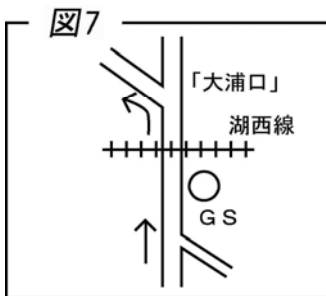

・約93km地点「大浦」を右折(県. 557へ)
(右側に滋賀銀行)、民家が密集してくる

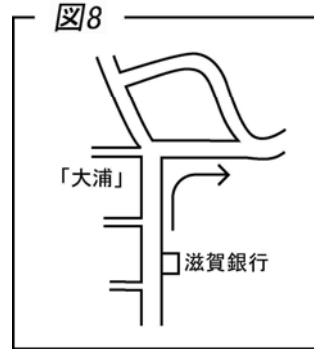

湖から少し離れ民家が現れたら注意!

手前に案内標識、今津方面へ
非常にわかりにくいので注意が必要
R. 161との交差点「海津」まで行くと
行き過ぎ

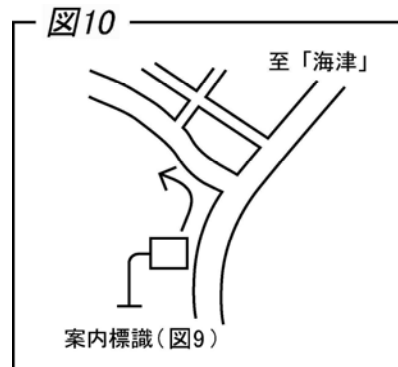
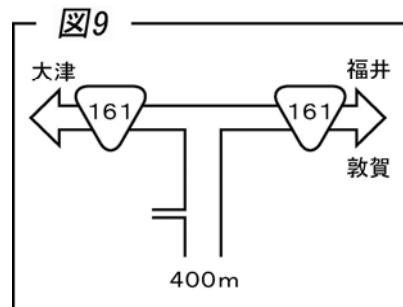

・先の左折地点から約1km、レストランの向かい側(左側)
に公衆トイレ

・約110km地点、近江今津駅近くのローソン
(隣がマクドナルド)で休憩

第5区 約26km ローソン→北小松付近のセブンイレブン

区間概要

後半R.161に合流すると交通量が急に増えるので、走行に注意が必要。R.161に合流するまでコンビニは無いので、事前に補給食、水等を用意しておくこと。

区間詳細

- ・「木津」でR.548から風車街道(県.333)に乗り換え(Y字路をほぼ道なりに)
- ・約117km地点、道の駅「しんあさひ風車村」を右に見て通過(近くに公衆トイレ)
- ・県.304に乗り換え(道なり)
- ・「萩の浜口」を左折、R.161と合流
交通量が増えるので要注意

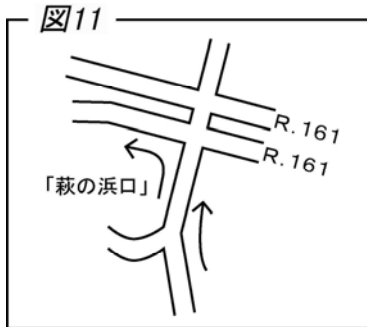

- ・約133km地点 左側にローソン

- ・約135km地点 急に集落が現れるあたり
(「カットハウスフクシマ」の看板が有る)

左側の細い道に入っていく(車は直進)

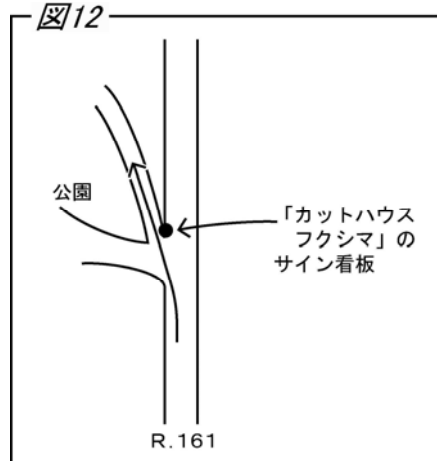

集落の中の細い道を道なりに行く

- ↓
- 湖畔沿いの細い道に出る
- ↓
- 「区営小松浜水泳場入り口」の看板の手前を右折
- ↓
- スグの十字路を左折して道なりに
- ↓
- T字路にぶつかったところを右折したらスグにある
セブンイレブンで休憩

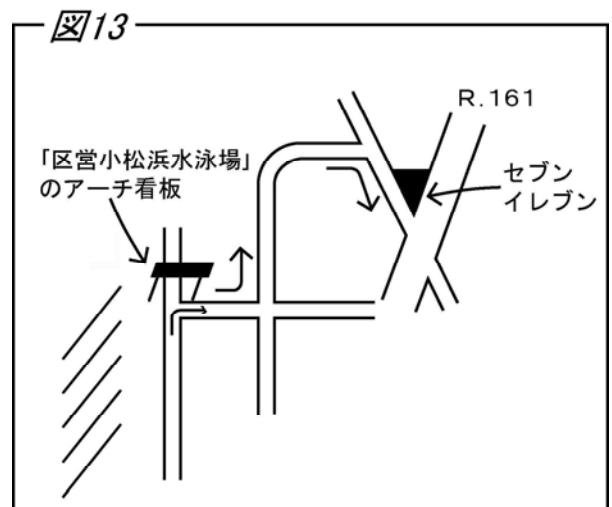

第6区 約19km セブンイレブン→道の駅「びわ湖大橋米プラザ」

区間概要

赤色舗装のサイクリングロードに行く。最後の方は基本的に高架沿いの細い道。やや解りづらいので注意が必要。地図を要チェックのこと。
セブンイレブンを出るとコンビニは無いので、ここで補給食、水等を補充しておくこと

区間詳細

- 赤色舗装のサイクリングロードに行く。途中から湖西線沿いになる。高架に対して左右が時々入れ替わる

・「近江舞子駅」付近注意。赤色舗装のある方へ行く

- T字路にぶつかるので、これを左折

(サポートカーは右折)

「志賀駅」の高架をくぐった所を右折

- すぐにY字路を左(大きい石灯籠がある)へ(赤色舗装が無くなる)

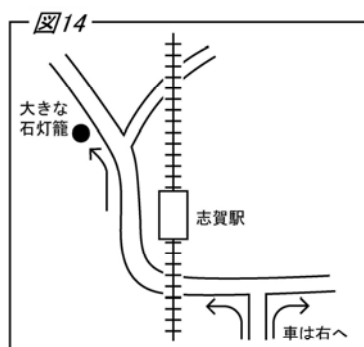

・約145km(162km)地点、左側に公衆トイレ

- R.161に出たら押しボタン式信号を渡り高架の手前の細い道へ(右折)登っていく

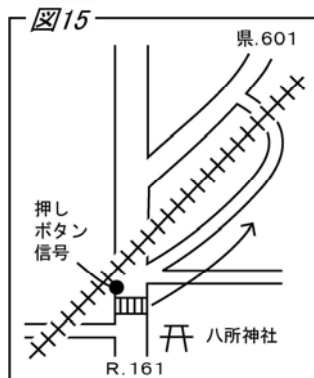

・県.601に出たら右折

- 県.601「和迹駅」手前、赤色舗装(サイクリングロード)が終了するところを右折し

図16

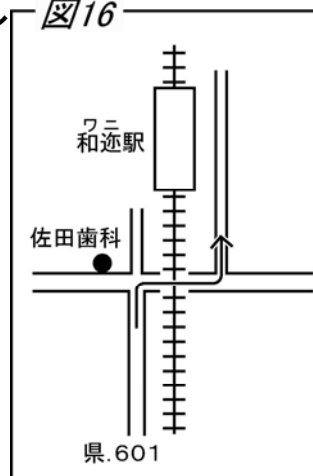

高架を潜ったら左折

- ぶつかったところをクランク状に高架を潜って直進

図17

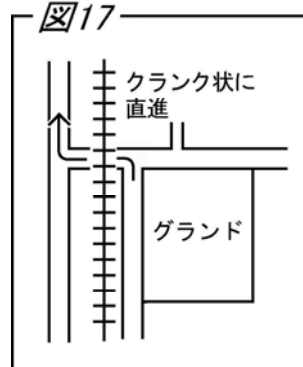

- 川沿いの道にぶつかった所、高架を潜るように右折

最初の橋を渡り、渡り終えた所をスグに左折

図18

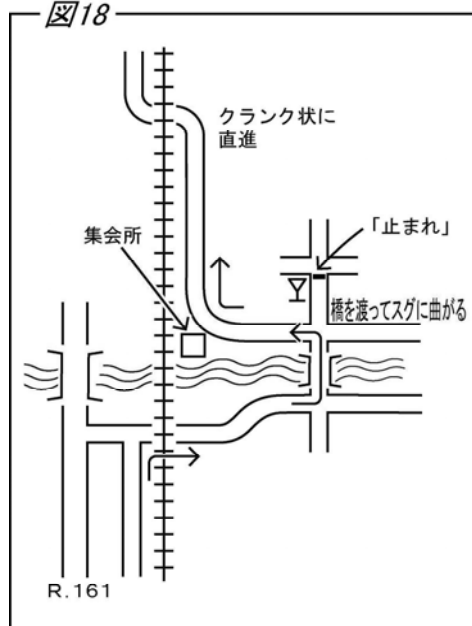

- ・ぶつかった所を**右折**
大きな通りになるので、高架を潜るように**右折**し、
潜ったらスグに**左折**

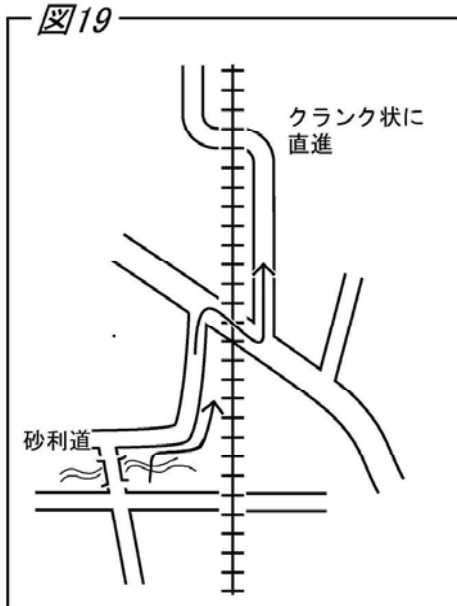

- ・高架を潜って出た所を**右折**
最初の信号を**左折**
左折してからまた最初の信号を**左折**
下り気味に小野駅前を過ぎ、ぶつかった所を**左折**
高架を潜ってスグの細い道へ**右折**

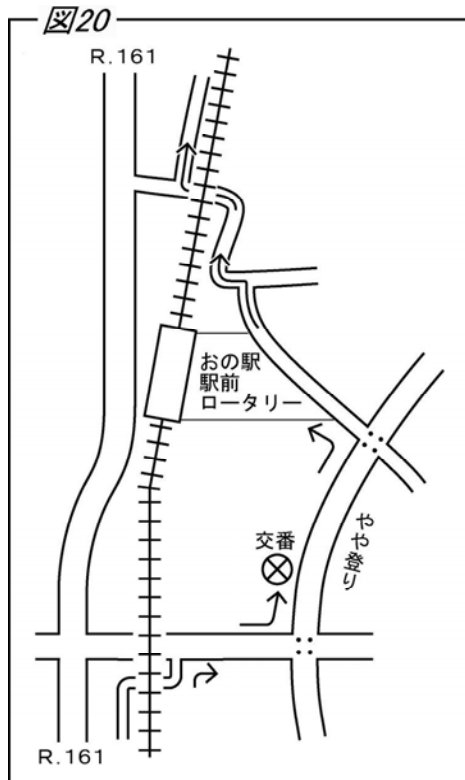

- ・信号の有る大きな道に出るので、
クランク状に高架を潜って直進

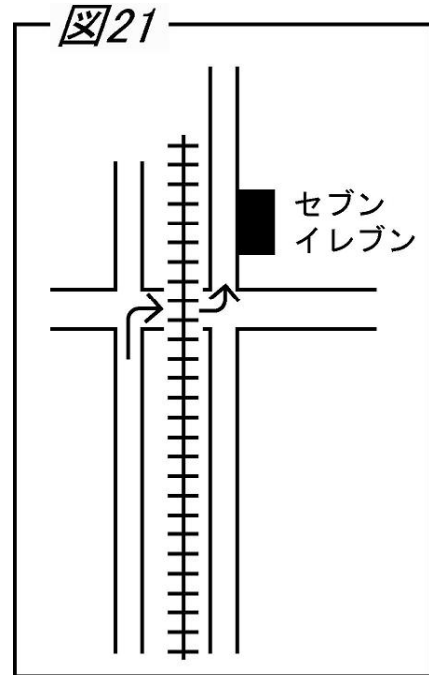

- ・セブンイレブンを過ぎて二つ目の信号の所を**左折**
- ・そのまま直進すると琵琶湖大橋
急に交通量が増えるので要注意!!
- ・橋にさしかかる手前を左折、
道の駅「びわ湖大橋米プラザ」でゴール!